

# SF4301MX



|              |                        |
|--------------|------------------------|
| Kategori     | Kompaktugn 45 cm       |
| Produktgrupp | Ugn                    |
| Elanslutning | Elektrisk              |
| Värmekälla   | Elektrisk              |
| Typ av ugn   | Mikrovågsugn med grill |
| EAN kod      | 8017709282233          |



## Estetisk linje

|                       |                  |                    |                         |
|-----------------------|------------------|--------------------|-------------------------|
| Estetik               | Classic          | Färg screentryck   | Svart                   |
| Färg                  | Rostfritt stål   | Typ av screentryck | Symboler                |
| Finish                | Anti fingerprint | Dörrtyp            | Med 2 horisontella band |
| Design                | Platt            | Handtag            | Classic                 |
| Material              | Rostfritt stål   | Färg på handtag    | Rostfritt stål          |
| Typ av rostfritt stål | Borstad          | Typ av logotype    | Stansad                 |
| Typ av glas           | Eclipse          | Kontrollvred       | Classic                 |

## Kommandon

|  |               |                  |      |
|--|---------------|------------------|------|
|  |               |                  |      |
| Displaytyp   | CompactScreen | Typ av kontroll  | Vred |
| Displayteknik  | LCD           | Antal kontroller | 2    |

## Program/funktioner

|                                     |    |
|-------------------------------------|----|
| Antal tillagningsfunktioner         | 4  |
| Anpassade recept                    | No |
| Traditionella tillagningsfunktioner |    |



### Mikrovågsfunktioner



## Övriga funktioner

 Upptining per tid

## Alternativ

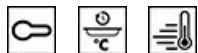

### Alternativ för tidsprogrammering

|         |    |
|---------|----|
| Timer   | Ja |
| Timer   | 1  |
| Barnlås | Ja |

Fördröjd start och slut på tillagningen

### Övriga tillval

|                  |    |
|------------------|----|
| Demoläge         | Ja |
| Snabbuppvärmning | Ja |

Varmhållningsfunktion

## Teknisk specifikation



|   |               |
|---|---------------|
| Minimum temperatur                      | 50 °C         |
| Maximum temperatur                      | 250 °C        |
| Antal hyllplan                          | 3             |
| Antal lampor                            | 1             |
| Typ av lampa                            | Halogenlampor |
| Effekt lampa                            | 40 W          |
| Lampan tänds när luckan öppnas          | Ja            |
| Effekt Grillelement                     | 1500 W        |
| Värmeelementena slås av vid lucköppning | Ja            |
| Typ av lucköppning                      | Underhängd    |

|  |                         |
|--|-------------------------|
| Lucka                                      | Kontrollerad temperatur |
| Totalt antal glas i luckan                 | 3                       |
| Mikrovågsugnen stängs av när luckan öppnas | Ja                      |
| Kylsystem                                  | Tangential              |
| Kylkanal                                   | Enkel                   |
| Nettomått på ugnens insida (HxBxD)         | 212x462x407 mm          |
| Temperaturkontroll                         | Elektronisk             |
| Material ugnsutrymme                       | Ever Clean emalj        |
| Skyddsskärm mikrovågsugn                   | Ja                      |

## Kapacitet/energietikett



|             |      |
|-------------|------|
| Nettovolym  | 40 l |
| Antal ugnar | 1    |

Mikrovågsugn - effekt 1000 W

## Standardtillbehör

Galler med bakre stopp 1

## Elektrisk anslutning

|                   |           |
|-------------------|-----------|
| Strömstyrka       | 220-240 V |
| Spänning          | 15 A      |
| Anslutningseffekt | 3300 W    |

|                |        |
|----------------|--------|
| Frekvens (Hz)  | 50 Hz  |
| Sladdens längd | 115 cm |

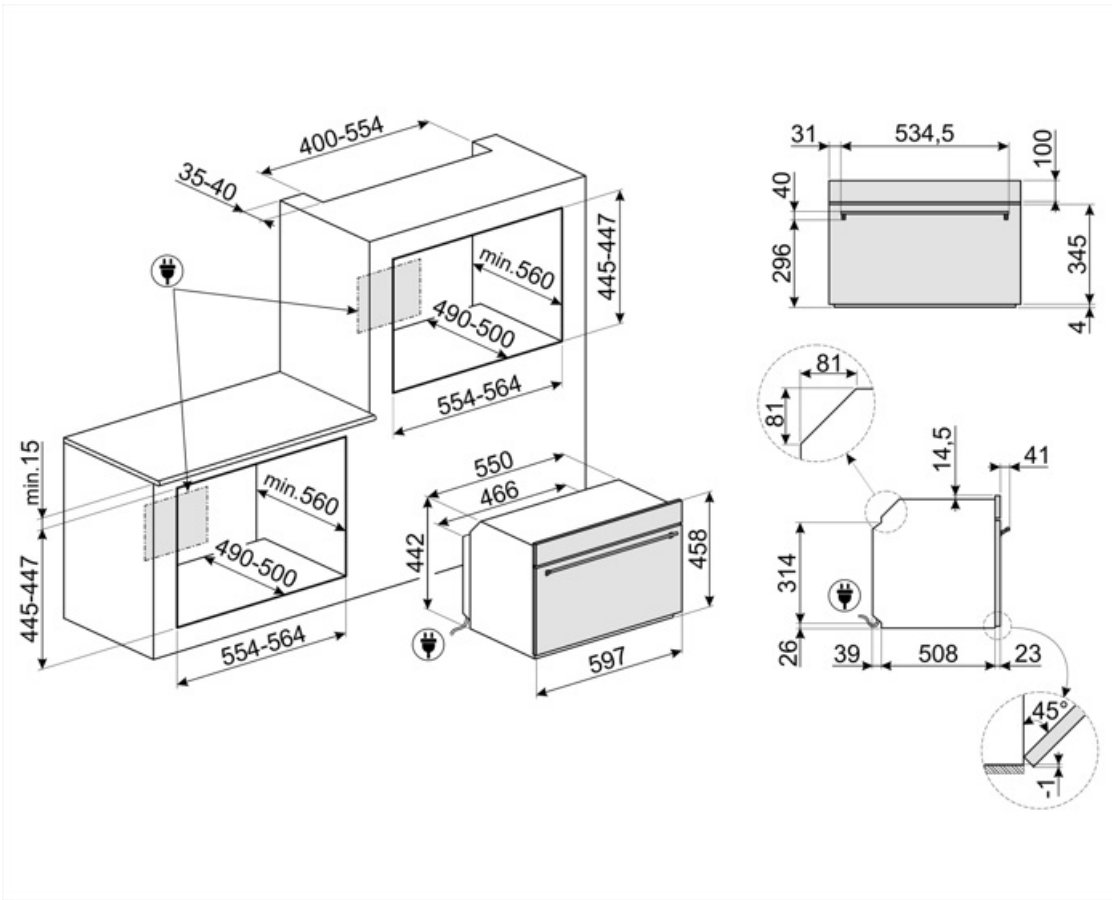

## Kompatibela Tillbehör

### BN620-1



Emaljerad plåt för 60 och 45cm ugnar. Djup: 20 mm. Idealisk för tillagning av huvudrätter och smakfulla desserter för att nå maximalt resultat avseende tillagning och smak.

### GTP



\*\*Delvis utdragbara teleskopskenor (1 nivå)\*\* Utdragning: 300 mm Material: Rostfritt stål AISI 430 polerat

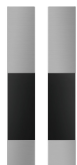

### KIT330X

Listsats för 45 cm Classica-ugnar

### PR3845X



Täcklist i rostfritt stål för att dölja hyllplan mellan ugnar. Anti fingerprint

### BN640

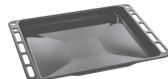

Emaljerad plåt för 60 och 45cm ugnar. Djup: 40mm. Perfekt för huvudrätter som stekar och fisk för att behålla vätskan i maten. Också idealisk för exprementering av lättare krispigare tillbehör.

### GTT

























\*\*Helt utdragbara teleskopskenor (1 nivå)\*\* Utdragning: 433 mm Material: Rostfritt stål AISI 430 polerat

### PALPZ



Pizzaspade med fällbart handtag. Dimensioner: B:31,5 x H:32,5. Enkel att använda och förvara. Idealisk för bakning och servering av pizza och andra bakverk på ett säkert och professionellt sätt.

## Symbols glossary

|   |  |
|---|--|
|  <p>Barnlås: vissa modeller är utrustade med en anordning för att låsa programmet / cykeln så att det inte kan ändras av misstag.</p>   |  <p>Mikrovågsenergi förkortar tillagningstiderna dramatiskt och ger energibesparingar.</p>  |
|  <p>Luftkylsystem: för att säkerställa en säker yttemperatur.</p>   |  <p>Tina efter tid: med denna funktion bestäms tiden för upptining av livsmedel automatiskt.</p>  |
|  <p>3 Skikt glas i luckan</p>   |  <p>Elektrisk anslutning</p>  |
|  <p>Emaljinteriör: Emaljinteriören i alla Smeg-ugnar har ett unik beläggning som hjälper till att hålla inredningen ren genom att minska mängden matfett som fastnar.</p>   |  <p>Fingeravtryckssäkert rostfritt stål: Fingeravtryckssäkert rostfritt stål håller rostfritt stål som nytt.</p>  |
|  <p>Crisper: Med hjälp av samtidig användning av mikrovågor, grill och crisper-tallrik (föruppvärmd en gång) kan man göra gyllene, krispiga maträtter. Idealisk för att tillaga exempelvis pizza.</p>   |  <p>Grillelement: Användning av grill ger utmärkta resultat vid tillagning av kött av medelstora och små portioner, speciellt i kombination med ett grillspett (där det är möjligt). Perfekt även för tillagning av korv och bacon.</p>           |
|  <p>Mikrovågor: Mikrovågorna penetrerar rakt in i maten vilket gör att den tillagas mycket snabbt. Detta bidrar till betydande energibesparingar. Passar för matlagning utan fett. De kan även tina och värma upp mat utan att förändra dess ursprungliga utseende eller smak. Mikrovågsfunktionen kan även kombineras med de traditionella funktionerna vilket ger en mängd fördelar. Perfekt för all typ av mat.</p> |  <p>Mikrovågsugn + grillelement: Användningen av grillen resulterar i en perfekt tillagning av matytan. Mikrovågsfunktionen kortar ner tiden.</p>  |
|  <p>Kompakta apparater med en höjd på 45 cm – en perfekt lösning som uppfyller de funktionella kraven för lägre köksutrymmen. Tillgänglig i många olika typer och stilar.</p>   |  <p>Varmhållning: funktionen gör det möjligt att hålla tillagad mat varm.</p>   |
|  <p>Sidobelysning: Två lampor på motsatta sidor ökar synligheten inne i ugnen.</p>  |  <p>Snabb föruppvärmning: matlagningen föregås av en föruppvärmningsfas som gör det möjligt för matlagingsutrymmet att uppnå den inställda temperaturen. Detta alternativ minskar tidsåtgången med upp till 50 %.</p>                           |
|  <p>Ugnsutrymmet har 3 olika matlagningsnivåer.</p>   |  <p>Elektronisk kontroll: Gör det möjligt att bevara temperaturen inne i ugnen med en precision på 2–3 °C. Därmed går det att tillaga måltider som är väldigt känsliga för temperaturförändringar, som mjuka kakor, suffléer och puddingar.</p> |
|  <p>Nedvikbart grillelement: den nedvikbara grillen kan lätt hakas av för att flytta värmeelementet och rengöra apparatens överdel i ett enkelt steg.</p>   |  <p>Kapaciteten anger mängden användbart utrymme i ugnsutrymmet, i liter.</p>   |
|  <p>Kapaciteten anger mängden användbart utrymme i ugnsutrymmet, i liter.</p>   |  <p>...</p>   |